

Stockholms stad

STADSBYGGNADSKONTORET Dnr 2021-00049-412

**NYBYGGNADSKARTA
KABELVERKET 20**

Fastighetsinformation
Areal: 1775 kvm
Fastigheten överensstämmer med detaljplan.

Fastigheten belastas av ledningsrätt för starkström till förmån för Ellevio AB, akt 0180K-2018-09465.1
Fastigheten belastas av officialservitut för väg till förmån för fastigheten Kabelverket 18, akt 0180K-2019-01645.1
Fastigheten belastas av officialservitut för väg till förmån för fastigheten Kabelverket 2, akt 0180K-2019-01645.2

Planinformation
Detaljplan: akt 0180K-P2014-19688, lagakraftsdatum: 2018-02-28

Stockholm Vatten och Avfall AB
Vatten- och avloppsledningar har förts in på kartan av Stockholm Vatten och Avfall AB.
Uppgifter och bestämmelser om fastighetens anpassning till angränsande gata eller annan mark samt om servitutsuttag till stadens vatten- och avloppsnät anges i VA-beskrivningen till kartan.

För Stockholm Vatten och Avfall AB:
Ritad 210111 BR Kontroll RS

Nybyggnadskartan ligger till grund för bygglovsansökan för nybyggnation samt för större tillbyggnader.
Nybyggnadskartan ska användas som underlag för situationsplan och den får inte ändras eller beskärmas. Giltighetstid är 1 år.

Upprättad 2021-01-22 av TS
Fältmätning utförd 2021-01-18 av M.F.F
Koordinatsystem: Plan: SWEREFRS 18 00
Höjd: RH2000

Kontakt:
Tel: 08-508 27196
E-post: nybyggnadskartor@stockholm.se

TILL KARTA H\VR VA--BILAGA

Skala 1:400, utskriftsformat A2

PLANBESTÄMMELSER: Se medföljande detaljplan och skriftliga bestämmelser!

—	Kvartersstraksgräns (fastighetsgräns)	—	Mur
- - -	Fastighetsområdesgräns (fastighetsgräns)	—	Stödmur
—	Allmän platsgräns	—	Staket
—	Fastighetsbeteckning (med kvartersnamn / stadsdelsnamn)	—	Nivåkurvor
—	Servitutsområde / Ledningsrättsområde	—	Markhöjd
—	Gemensamhetsanläggning	—	Sockelhöjd
—	Byggnad - Altan / Skärmtak	—	Golvhöjd
—	Väg / gångbanekant	—	Träd
—	Trappa		

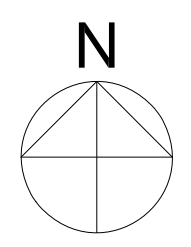

KOORDINATER	X	Y
B	150129.56	6573860.84
C	150130.18	6573860.21
D	150127.33	6573854.57

KOORDINATER, BÅGSEGMENT:				
ÄNDPUNKTER	CENTRUM, CIRKELNS MITTPUNKT	CIRKELNS RADIE	LÅNGD	BÅGSEGMENT
	X	Y		
A-E	150123.48	6573866.90	8,58	13,48
F-G	150093.14	6573898.20	8,58	13,48

BET	ANT	ÄNDRINGEN AVSER	SIGN	DATUM
RITNINGENS STATUS BYGGLOVSHANDLING				
FASTIGHET OCH PROJEKTNAMN ÄLVSJÖSTADEN P-HUS KABELVERKET 20				
PROJEKTNUMMER	OMRÅDESNUMMER			
A	TOTAL arkitektur & urbanism AB			
K	Norconsult AB			
E	E.L.E. Engineering AB			
V	Norconsult AB			
VS	EFKAB AB			
B	Briab - Brand & Riskingenjörerna AB			
M				
UPPDRAG NR	RITAD AV	HANDLAGGARE		
4348	AgBe	AgBe		
DATUM	ANSVARIG			
2021-02-12	Agnes Bejersten			
HUS-1 PLAN:1 DEL:- VÅNING:- FAST. NR:- PLANRITNING NYBYGGNADSKARTA				
SKALA	NUMMER	I BET		
1:400 (A1)	A-40-1-001			

FÖRKLARINGAR
 Mått redovisas i millimeter.
 Plushöjder anges i meter.
 Höjder angivna enligt RH2000.

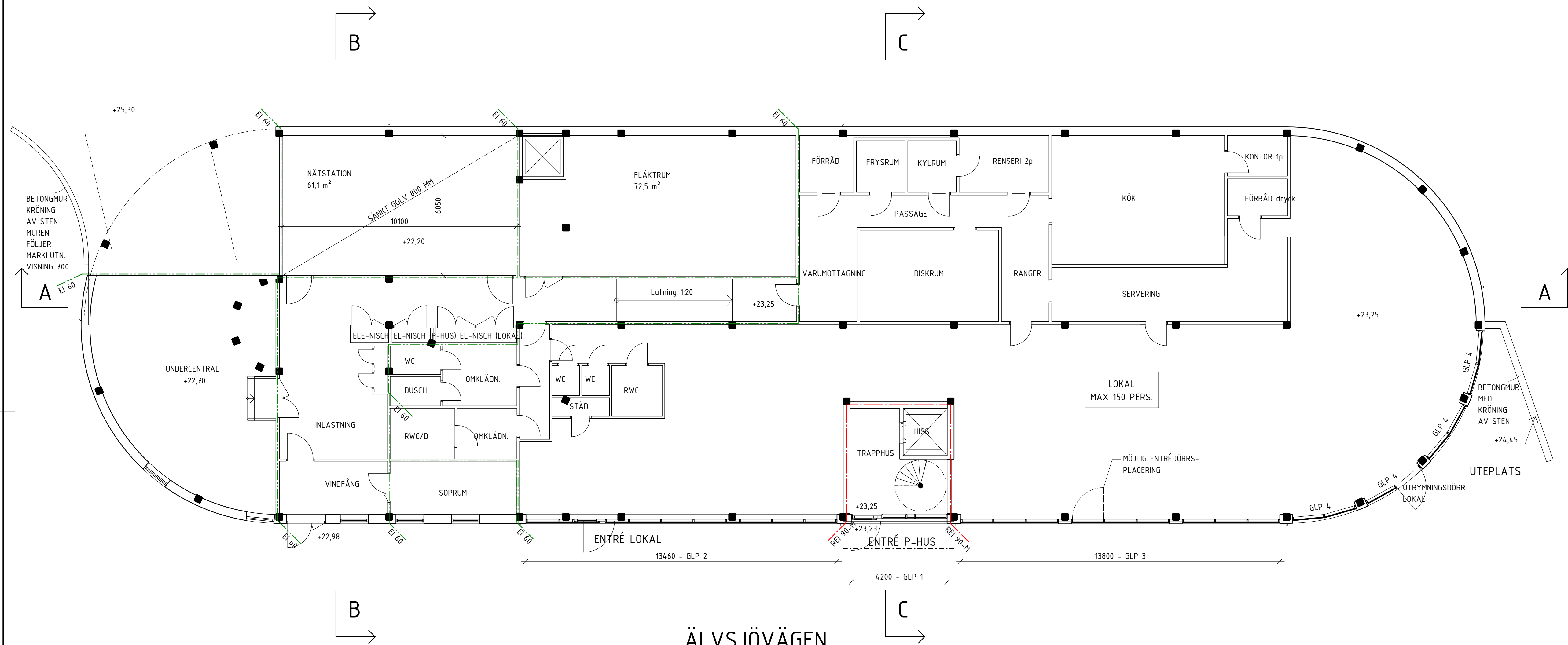

ÄLV SJÖVÄGEN

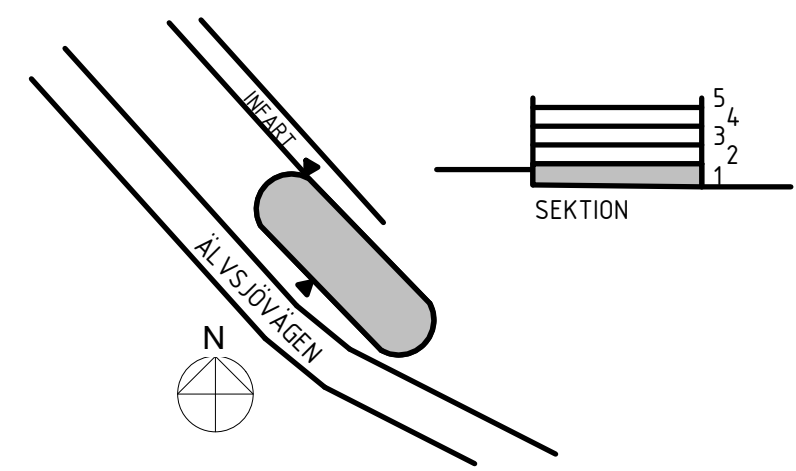
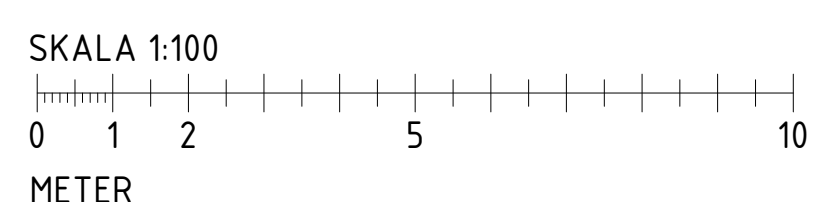

BET	ANDRINGEN AVSER	DATUM	SIGN
RITNINGENS STATUS			
BYGGLOVSHANDLING			
FASTIGHET OCH PROJEKTNAMN			
ÄLV SJÖSTADENS PARKERINGSHUS KABELVERKET 20			
OBJEKTNR	PROJEKTNR	PROJEKTANSVARIG HOS BESTÄLLAREN	
	4348	Ragid Denha	
A	Total arkitektur & urbanism AB tel:08-441 36 00		
K	Norconsult AB		
E	EIE Engineering AB		
V	Norconsult AB		
W	EFKAB AB		
BR	Briab - Brand & Riskingenjörerna AB		
SK			
UPPDRAG NR	RITAD/KONSTR AV	HANDLAGGARE	
4348	AqBe/GuHe	AgBe	
DATUM	PROJEKTERINGSANSVARIG		
2021-02-12	Agnes Bejersten		
Parkeringshus PLAN 1			
Planritning			
SKALA	RITNINGSNUMMER	BET	
1:100 1:200	(A1) (A3)	A-40-1-100	

2021-02-17 17:26:10 \\1\au2\Projekt\1-300\1-346 Parkeringshus Älvsjö V5 Projektering\54 Bygglov\A-modell\Parkingshus Älvsjö 2019.rvt

FÖRKLARINGAR

Mått redovisas i millimeter.
 Plushöjder anges i meter.
 Höjder angivna enligt RH2000.

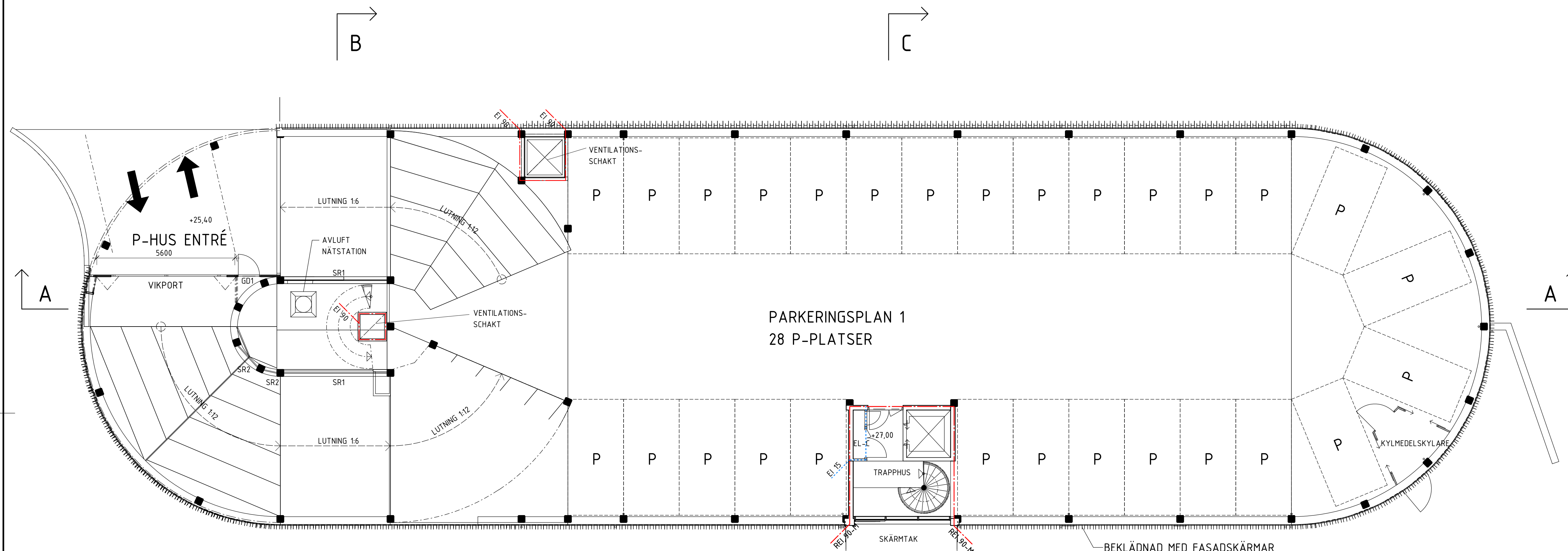

ÄLV SJÖVÄGEN

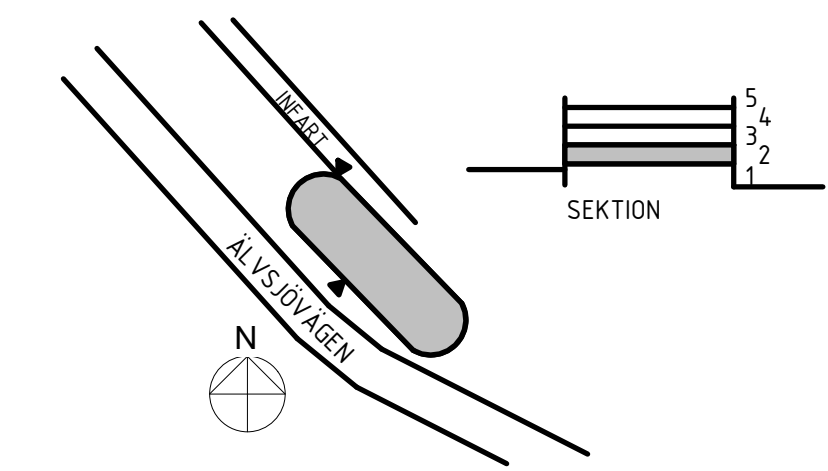
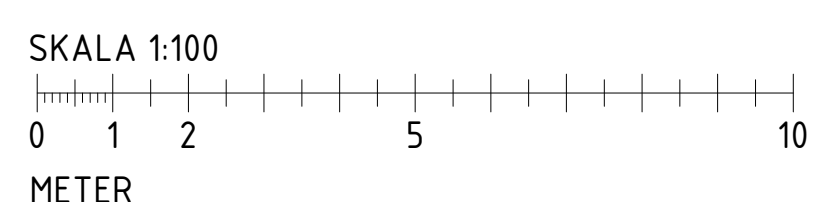

BET	ANDRINGEN AVSER	DATUM	SIGN
RITNINGENS STATUS			
BYGGLOVSHANDLING			
FASTIGHET OCH PROJEKTNAMN			
ÄLV SJÖSTADENS PARKERINGSHUS KABELVERKET 20			
OBJEKTR	PROJEKTR	PROJEKTANSVARIG HOS BESTÄLLAREN	
	4348	Ragid Denha	
A	Total arkitektur & urbanism AB	tel:08-441 36 00	
K	Norconsult AB		
E	EIE Engineering AB		
V	Norconsult AB		
W	EFKAB AB		
BR	Briab - Brand & Riskingenjörerna AB		
SK			
UPPDRAG NR	RITAD/KONSTR AV	HANDLAGGARE	
4348	AqBe/GuHe	AgBe	
DATUM	PROJEKTERINGSANSVARIG		
2021-02-12	Agnes Bejersten		
Parkeringshus PLAN 2			
Planritning			
SKALA	RITNINGSNUMMER	BET	
1:100 1:200	(A1) (A3)	A-40-1-200	

2021-02-17 11:04:08 \\1\au2\Projekt\1-300\1-346 Parkeringshus Älvsjö\5 Projektering\54 Bygglov\A-modell\Parkeringshus Älvsjö 2019.rvt

FÖRKLARINGAR

Mått redovisas i millimeter.
 Plushöjder anges i meter.
 Höjder angivna enligt RH2000.

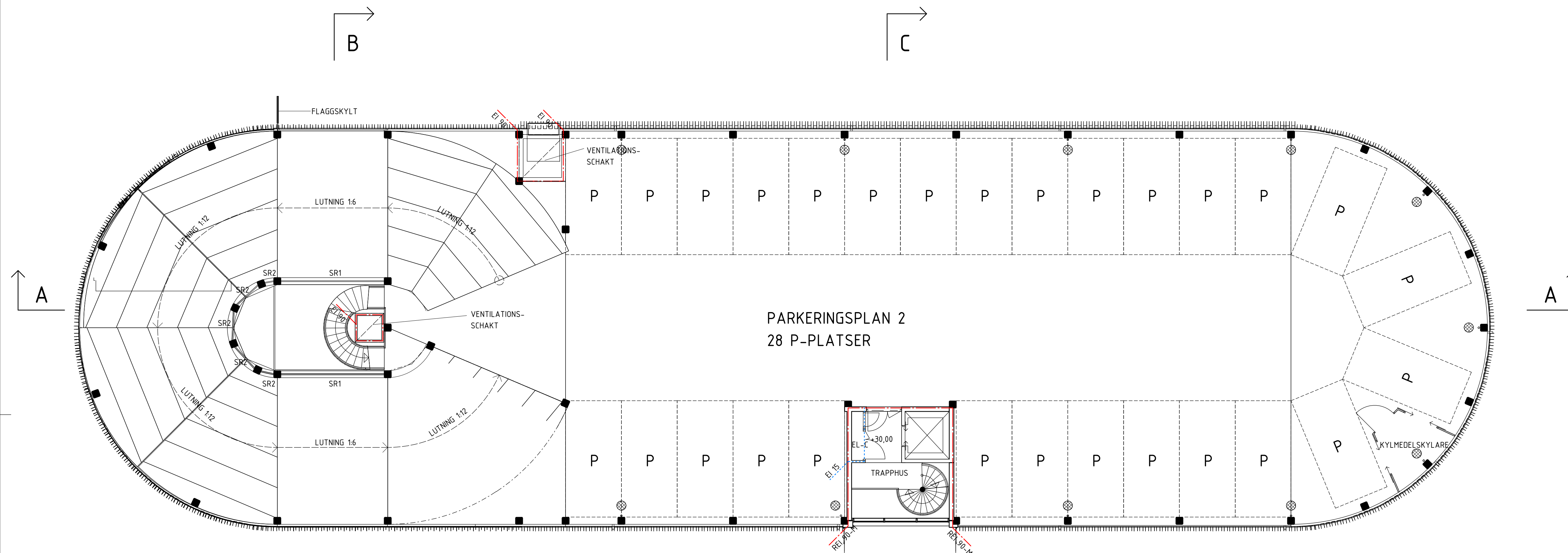

PARKERINGSPLAN 2
 28 P-PLATSER

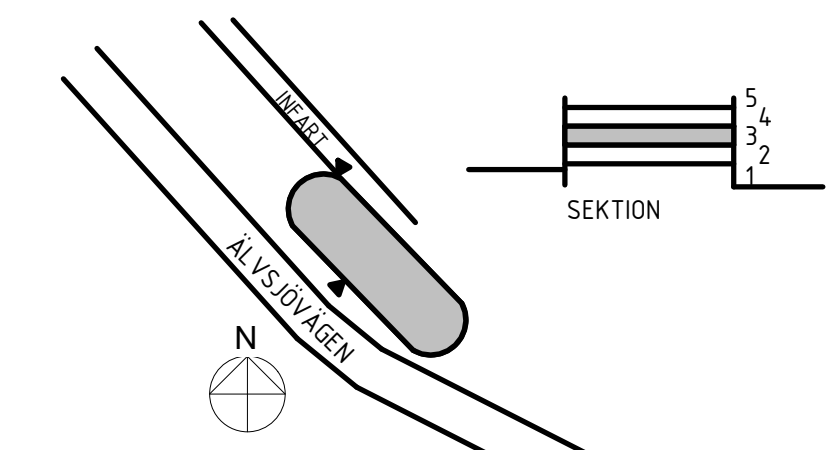
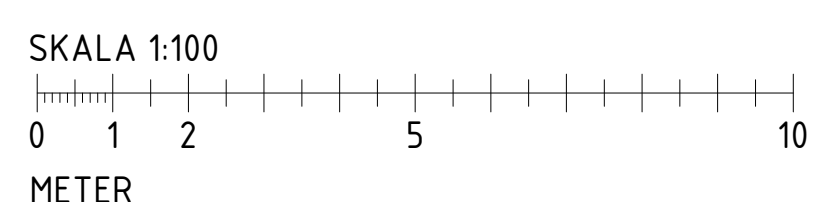

BET	ANDRINGEN AVSER	DATUM	SIGN
RITNINGENS STATUS			
BYGGLOVSHANDLING			
FASTIGHET OCH PROJEKTNAMN			
ÄLVSJÖSTADENS PARKERINGSKABELVERKET 20			
OBJEKTNR	PROJEKTNR	PROJEKTANSVARIG HOS BESTÄLLAREN	
	4348	Ragid Denha	
A	Total arkitektur & urbanism AB	tel:08-441 36 00	
K	Norconsult AB		
E	EIE Engineering AB		
V	Norconsult AB		
W	EFKAB AB		
BR	Briab - Brand & Riskingenjörerna AB		
SK			
UPPRORAL NR	RITAD/KONSTR AV	HANDLAGGARE	
4348	AgBe/GuHe	AgBe	
DATUM	PROJEKTERINGSANSVARIG		
2021-02-12	Agnes Bejersten		
Parkeringshus			
PLAN 3			
Planritning			
SKALA	RITNINGSNUMMER	BET	
1:100	(A1)	A1	
1:200	(A3)	A-40-1-300	

2021-02-17: Tf0341 \\1au2\Projekt\1-300\1-348 Parkeringshus Älvsjö V5 Projektering\54 Bygglov\A-modell\Parkeringshus Älvsjö 2019.rvt

FÖRKLARINGAR

Mått redovisas i millimeter.
 Plushöjder anges i meter.
 Höjder angivna enligt RH2000.

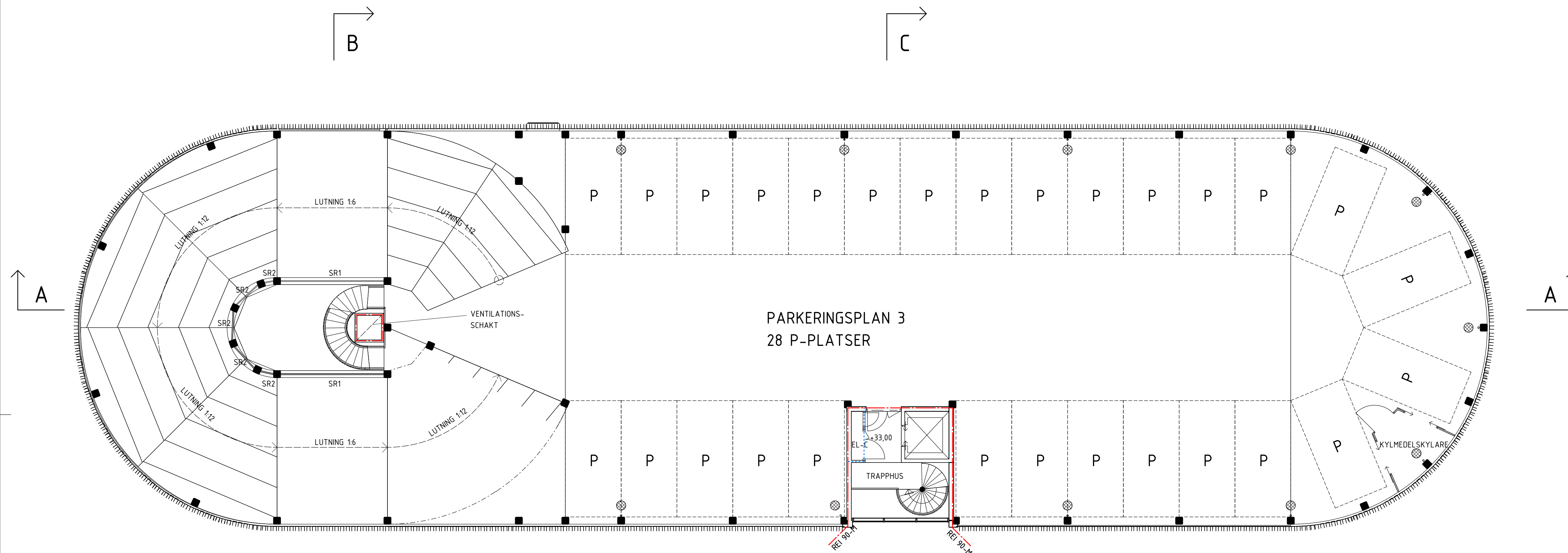

PARKERINGSPLAN 3
 28 P-PLATSER

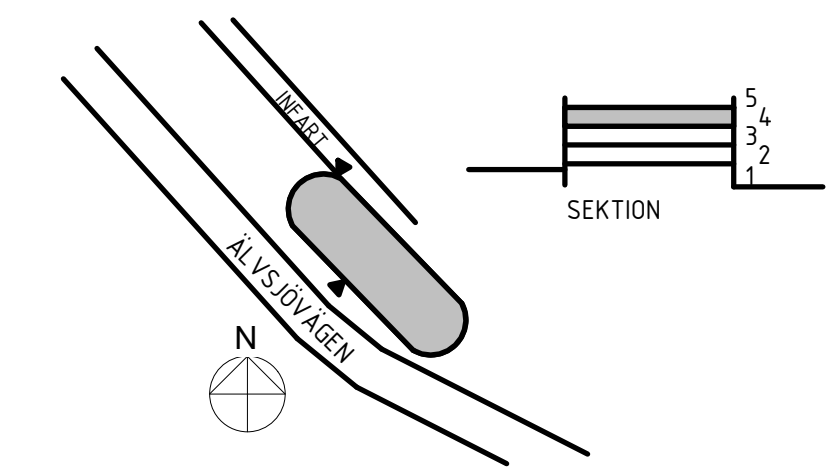
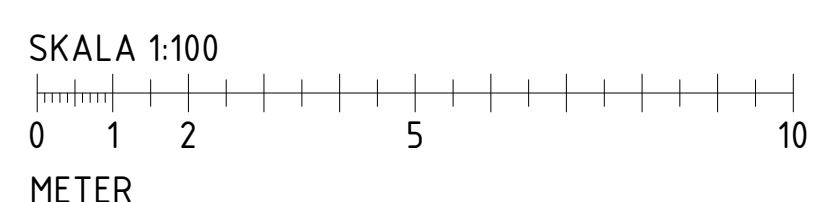

BET	ANDRINGEN AVSER	DATUM	SIGN
RITNINGENS STATUS			
BYGGLOVSHANDLING			
FASTIGHET OCH PROJEKTNAMN			
ÄLVSTADENS PARKERINGSKABELVERKET 20			
OBJEKTNR	PROJEKTNR	PROJEKTANSVARIG HOS BESTÄLLAREN	
	4348	Ragid Denha	
A	Total arkitektur & urbanism AB	tel:08-441 36 00	
K	Norconsult AB		
E	EIE Engineering AB		
V	Norconsult AB		
W	EFKAB AB		
BR	Briab - Brand & Riskingenjörerna AB		
SK			
UPPRÅL NR	RITAD/KONSTR AV	HANDLAGGARE	
4348	AqBe/GuHe	AgBe	
DATUM	PROJEKTERINGSANSVARIG		
2021-02-12	Agnes Bejersten		
Parkeringshus			
PLAN 4			
Planritning			
SKALA	RITNINGSNUMMER	BET	
1:100	(A1)	A1	
1:200	(A3)	A-40-1-400	

2021-02-11 14:39:11 \\1au2\Projekt\1-300\1-346 Parkeringshus Älvstads Projekt\5 Projekt\54 Bygglov\A-modell\Parkeringshus Älvstads 2019.rvt

FÖRKLARINGAR

Mått redovisas i millimeter.
 Plushöjder anges i meter.
 Höjder angivna enligt RH2000.

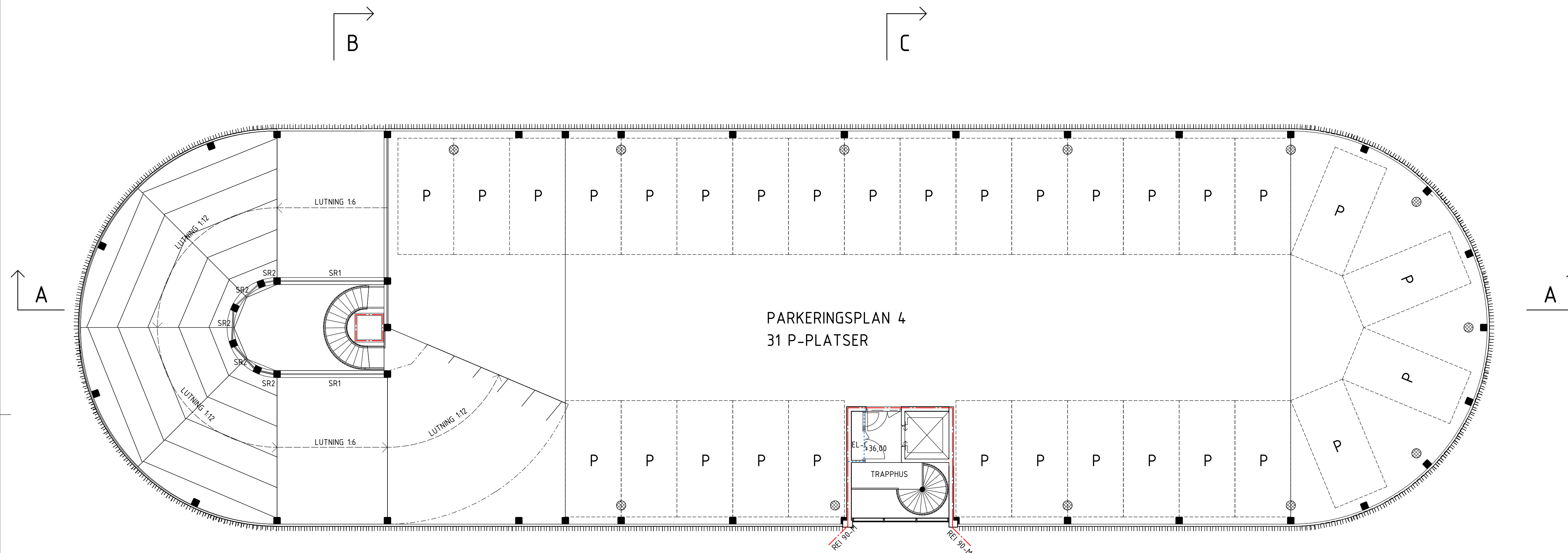

BET	ANDRINGEN AVSER	DATUM	SIGN
-----	-----------------	-------	------

RITNINGENS STATUS
BYGGLOVSHANDLING



FASTIGHET OCH PROJEKTNAMN
**ÄLVSJÖSTADENS PARKERINGSHUS
 KABELVERKET 20**

OBJEKTNR	PROJEKTNR	PROJEKTANSVARIG HOS BESTÄLLAREN
	4348	Ragid Denha
A	Total arkitektur & urbanism AB	tel:08-441 36 00
K	Norconsult AB	
E	EIE Engineering AB	
V	Norconsult AB	
W	EFKAB AB	
BR	Briab - Brand & Riskingenjörerna AB	
SK		

UPPRÅD NR	RITAD/KONSTR AV	HANDLAGGARE
4348	AqBe/GuHe	AgBe
DATUM	PROJEKTERINGSANSVARIG	
2021-02-12	Agnes Bejersten	

Parkeringshus
PLAN 5

SCALA	RITNINGSNUMMER	BET
1:100	(A1)	
1:200	(A3)	A-40-1-500

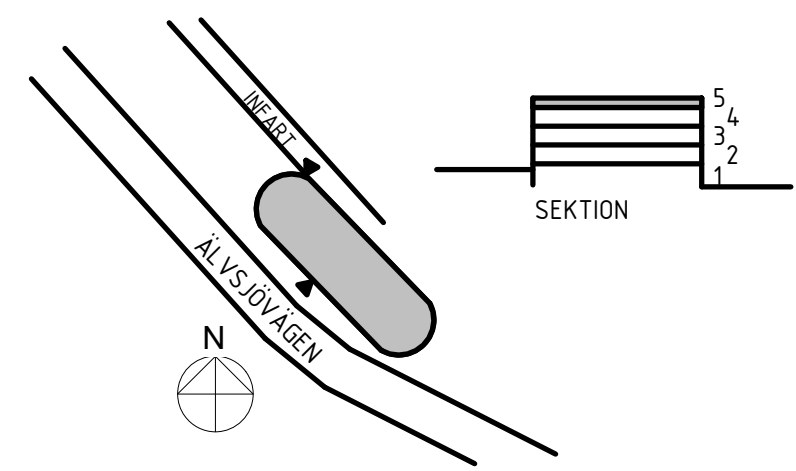
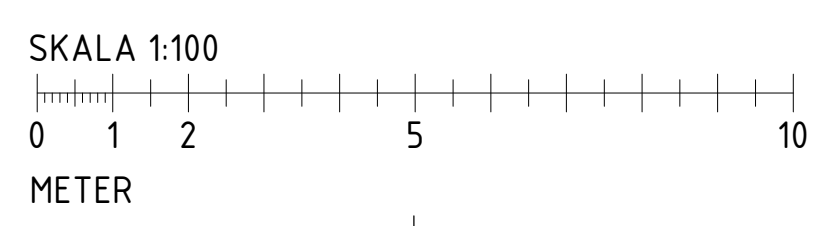

2021-02-11 14:39:19 \\1au2\Projekt\1-300\1-346 Parkeringshus Älvsjö\5 Projektering\54 Bygglov\A-modell\Parkeringshus Älvsjö 2019.rvt

FÖRKLARINGAR

Mått redovisas i millimeter.
 Plushöjder anges i meter.
 Höjder angivna enligt RH2000.

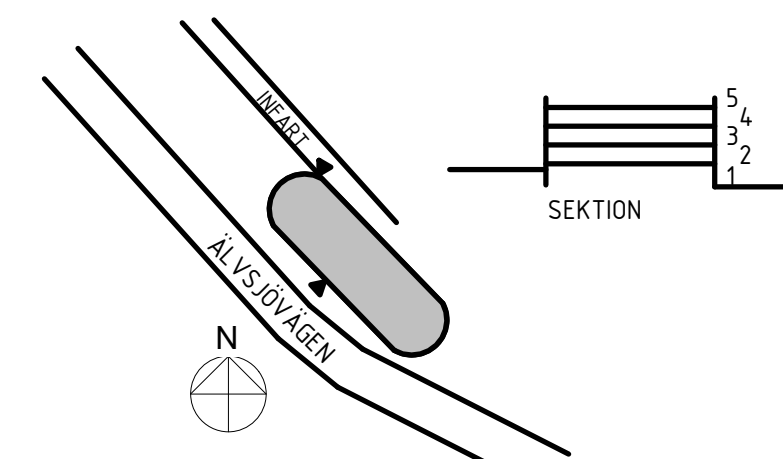
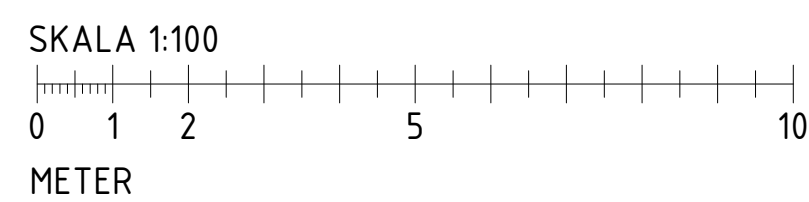
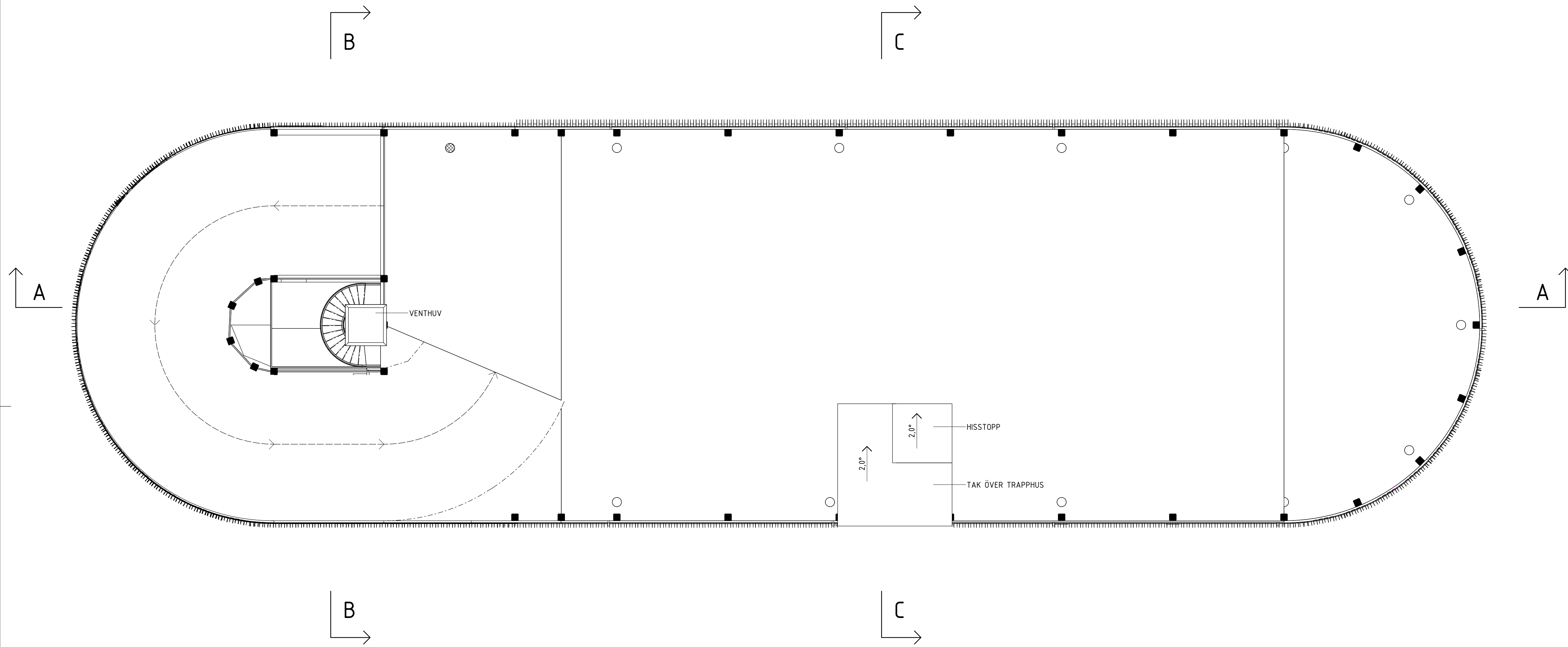

BET	ANDRINGEN AVSER	DATUM	SIGN
-----	-----------------	-------	------

RITNINGENS STATUS
BYGGLOVSHANDLING



FASTIGHET OCH PROJEKTNAMN
**ÄLVSJÖSTADENS PARKERINGSHUS
 KABELVERKET 20**

OBJEKTR	PROJEKTR	PROJEKTANSVARIG HOS BESTÄLLAREN
4348	Ragid Denha	
A	Total arkitektur & urbanism AB	tel:08-441 36 00
K	Norconsult AB	
E	EIE Engineering AB	
V	Norconsult AB	
W	EFKAB AB	
BR	Briab - Brand & Riskingenjörerna AB	
SK		

UPPRÅL NR	RITAD/KONSTR AV	HANDLAGGARE
4348	AqBe/GuHe	AgBe
DATUM	PROJEKTERINGSANSVARIG	
2021-02-12	Agnes Bejersten	

Parkeringshus
 TAKPLAN

SKALA	RITNINGSNUMMER	BET
(A1) (A3)	A-40-1-600	A1

\\1au2\Projekt\A-300\A-346 Parkeringshus Älvsjö V5 Projektering\54 Bygglöva-modell\Parkeringshus Älvsjö 2019.rvt
 2021-02-11 14:39:23

FÖRKLARINGAR

Mått redovisas i millimeter.
Plushöjder anges i meter.
Höjder angivna enligt RH2000.

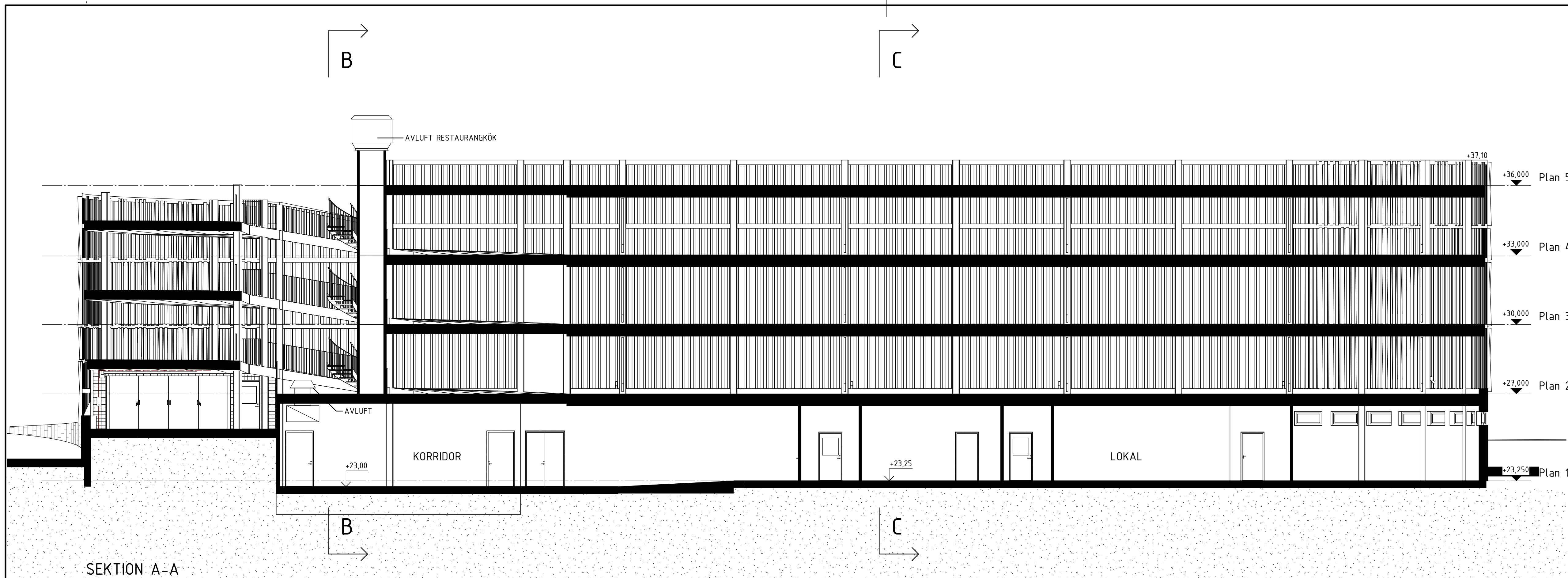

SEKTION A-A

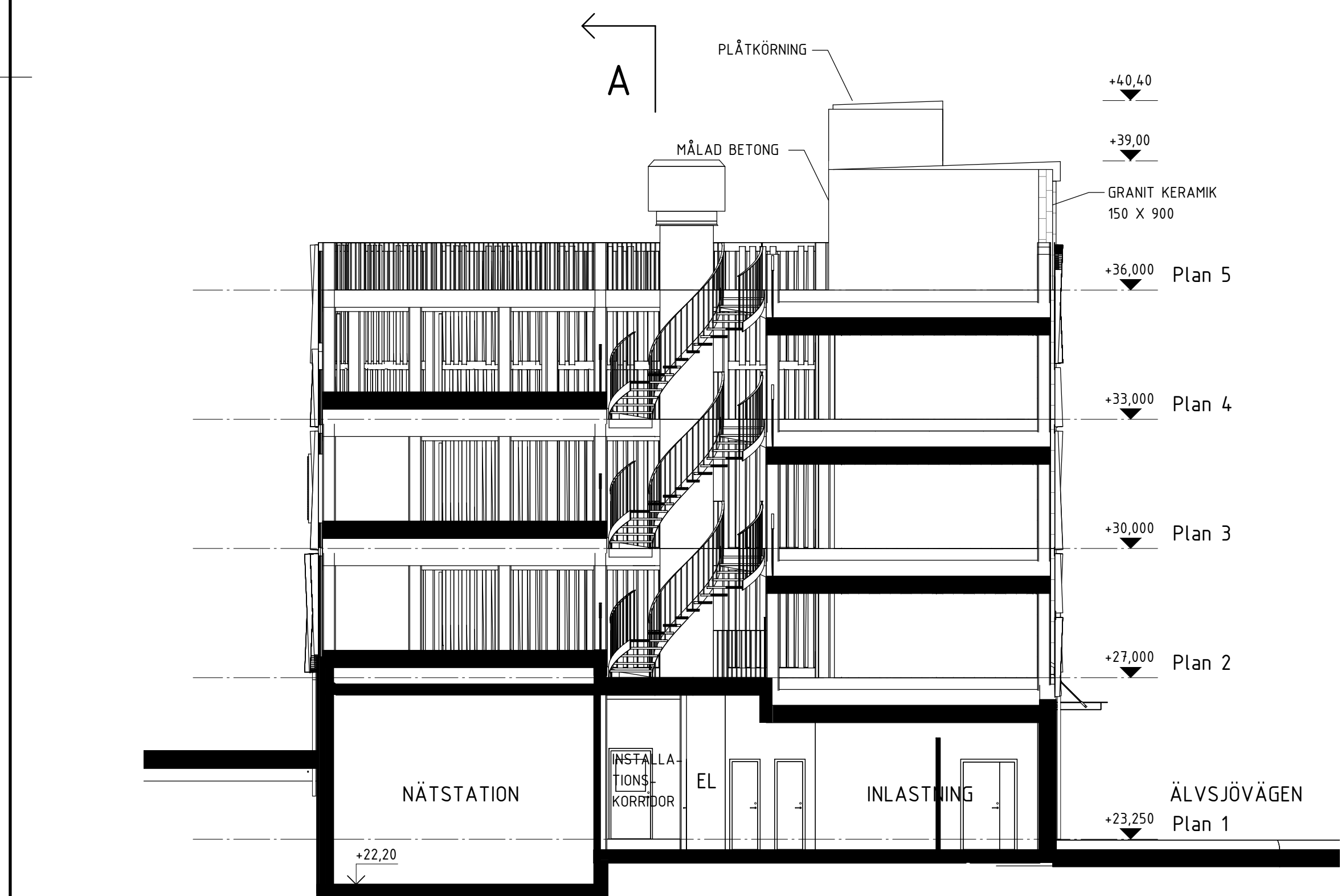

SEKTION B-B

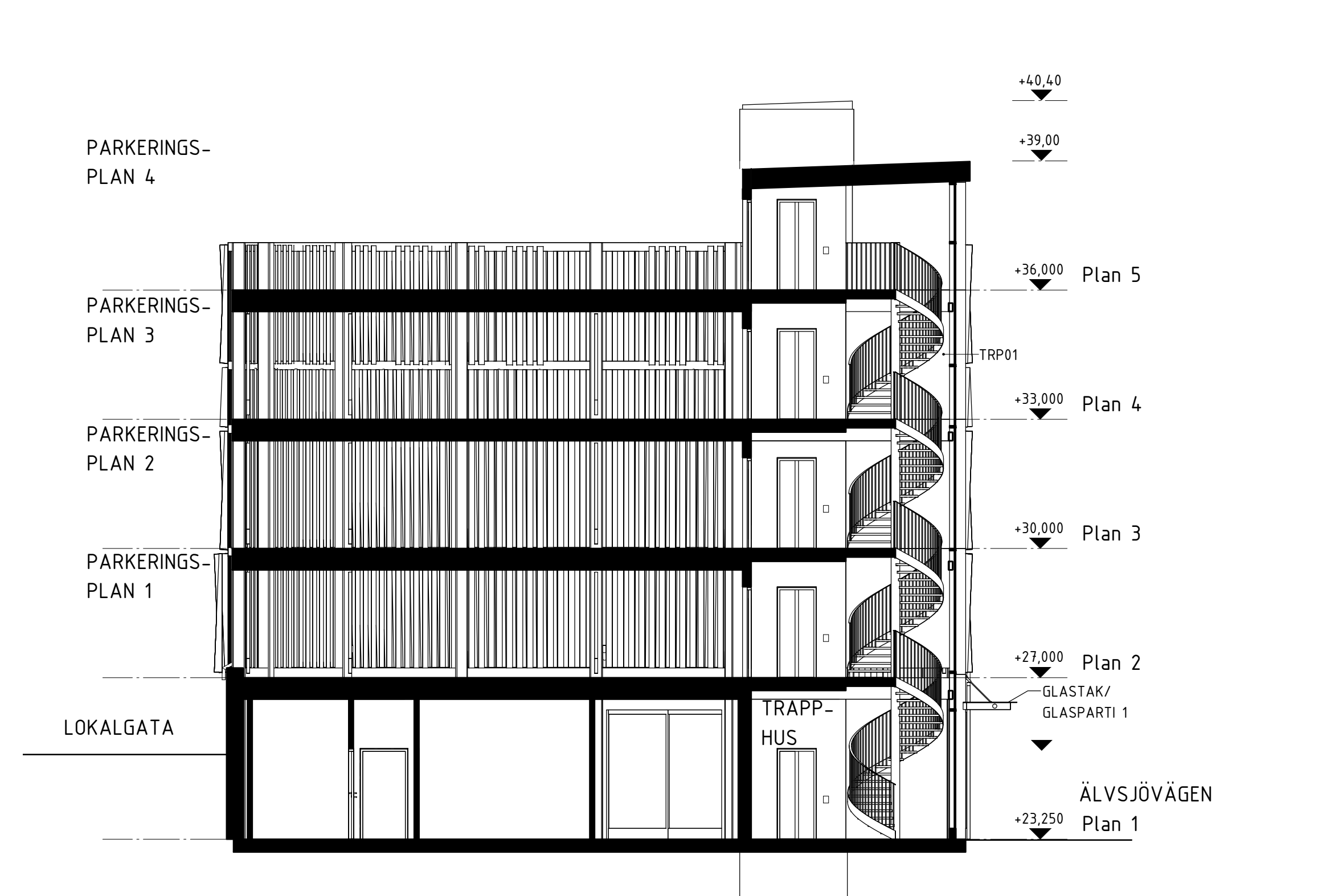

SEKTION C-C

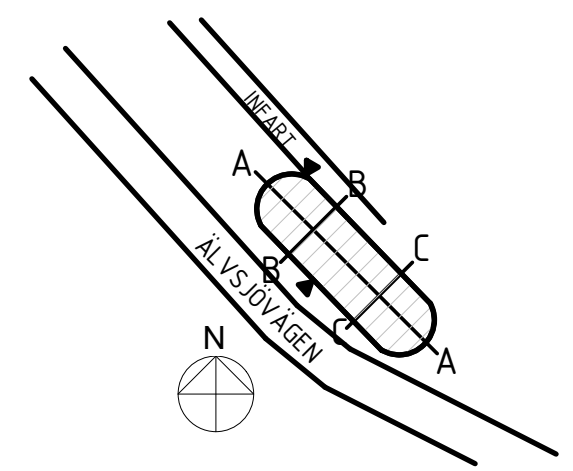
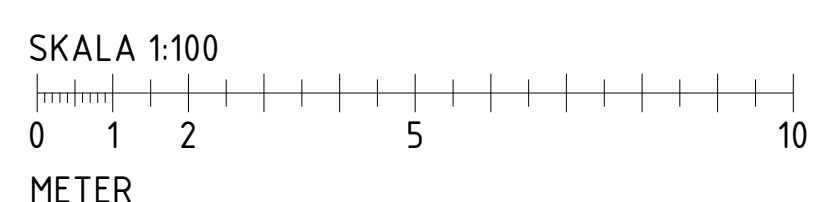

BET	ANDRINGEN AVSER	DATUM	SIGN
RITNINGENS STATUS			
BYGGLOVSHANDLING			
FASTIGHET OCH PROJEKTNAMN			
ÄLV SJÖSTADENS PARKERINGSHUS KABELVERKET 20			
OBJEKTR	PROJEKTR	PROJEKTANSVARIG HOS BESTÄLLAREN	
	4348	Ragid Denha	
A	Total arkitektur & urbanism AB	tel:08-441 36 00	
K	Norconsult AB		
E	EIE Engineering AB		
V	Norconsult AB		
W	EFKAB AB		
BR	Briab - Brand & Riskingenjörerna AB		
SK			
UPPDRAGS NR	RITAD/KONSTR AV	HANDLAGGARE	
4348	AgBe/GuHe	AgBe	
DATUM	PROJEKTERINGSANSVARIG		
2021-02-12	Agnes Bejersten		
Parkeringshus			
SEKTIONER, Längd- och tvärsnitt			
Sektionsritning			
SKALA	RITNINGSNUMMER	BET	
1:100 (A1)	A-40-2-100	I	
1:200 (A3)			

2021-02-11 14:39:33 \\lau2\projekt\1-300\1-346 Parkeringshus - Älvsjö\5 Projektering\54 Bygglöva-modell\Parkeringshus Älvsjö 2019.rvt

FÖRKLARINGAR

Mått redovisas i millimeter.
Plushöjder anges i meter.
Höjder angivna enligt RH2000.

T = Tät del av parti
SM = Screenmarkis skall monteras här.

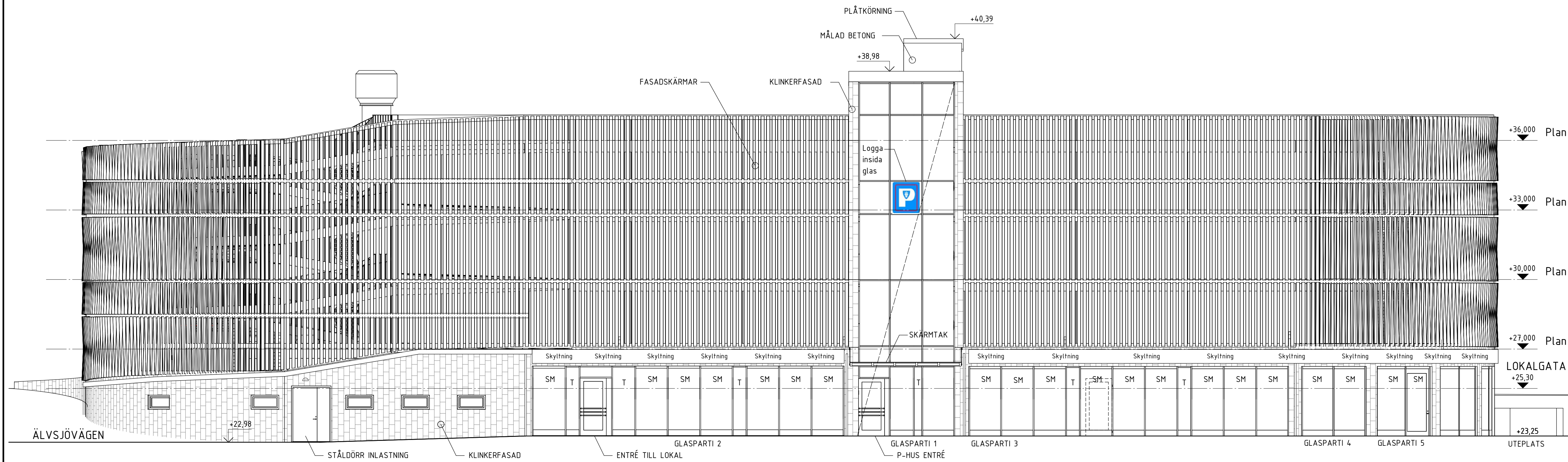

FASAD MOT SYDVÄST

FÖRESKRIFTER

MATERIAL- OCH KULÖRBESKRIVNING

Fasadskärmar:

Bockad Cortenstål, 1,5 mm tjock, kapad i remsor på ca 400 mm med en perforering i mitten på 300 mm. Bockas diagonalt till balkar av ungefärlig längd av 2750 mm. Kulör: naturligt roströd. Bakomliggande bärning av stål, mattlackeras.

Kulör: Rödbrun RAL 8002 (NCS S 6022-Y66R, närmaste provkulör NCS S 6020-Y70R).

Fasadklinker:

Klinker med naturstensutseende med slät ej polerad yta. Kulör: Ljusgrå RAL 7038 (NCS S 2903-G36Y, närmaste provkulör NCS S 3005-G20Y).

Målad betong:

Betong målas med silikatfärg. Kulör: Ljusgrå NCS S 2502-Y.

Fönster:

Fönster av aluminium, pulverlackerade. Kulör: Ljusgrå RAL 7038 (NCS S 2903-G36Y, närmaste provkulör NCS S 3005-G20Y).

Glaspartier:

Aluminiumglaspartier med glasade dörrar. Kulör: Ljusgrå RAL 7038 (NCS S 2903-G36Y, närmaste provkulör NCS S 3005-G20Y).

Ståldörrar:

Dörrar av stål i fasad. Kulör: Ljusgrå RAL 7038 (NCS S 2903-G36Y, närmaste provkulör NCS S 3005-G20Y).

MATERIAL- OCH KULÖRBESKRIVNING

Vikport för infart för bilar:

Vikport med glasnig. Kulör: Grå NCS S 6502-B

Skärmtak över entré:

Skärmtak av glas med konsoler och stag av rostfritt stål.

Screenmarkiser:

Utvändiga screenmarkiser med screenväv och aluminiumprofiler. Solavskärmningsfaktor minst 0,71. Kulör kasett och frontprofiler: Yta och kulör lika glaspartier. Kulör väv: Pearl White.

Skytning lokal:

Utrymme mellan glaspartier och fasadskärmar förbereds för infästning av skytning för lokathyresgäst. LED-upplyst ljuslåda av pulverlackerad plåt. Djup 100mm, höjd 600 mm. Kulör: Ljusgrå RAL 7038 (NCS S 2903-G36Y, närmaste provkulör NCS S 3005-G20Y).

Skytning parkeringshus:

Flaggskyt med belysning: LED-upplyst ljuslåda av pulverlackerad plåt. Utseende lika fasadritning. Kulör: Ljusgrå RAL 7038. Skylt över infart med belysning: Stockholm Parkerings logga i kombination med utskurna belysta bokstäver "Älvsjöstadens P-hus".

Logga på insida glasparti: dekal med Stockholm Parkerings logga klistras på insida glasparti.

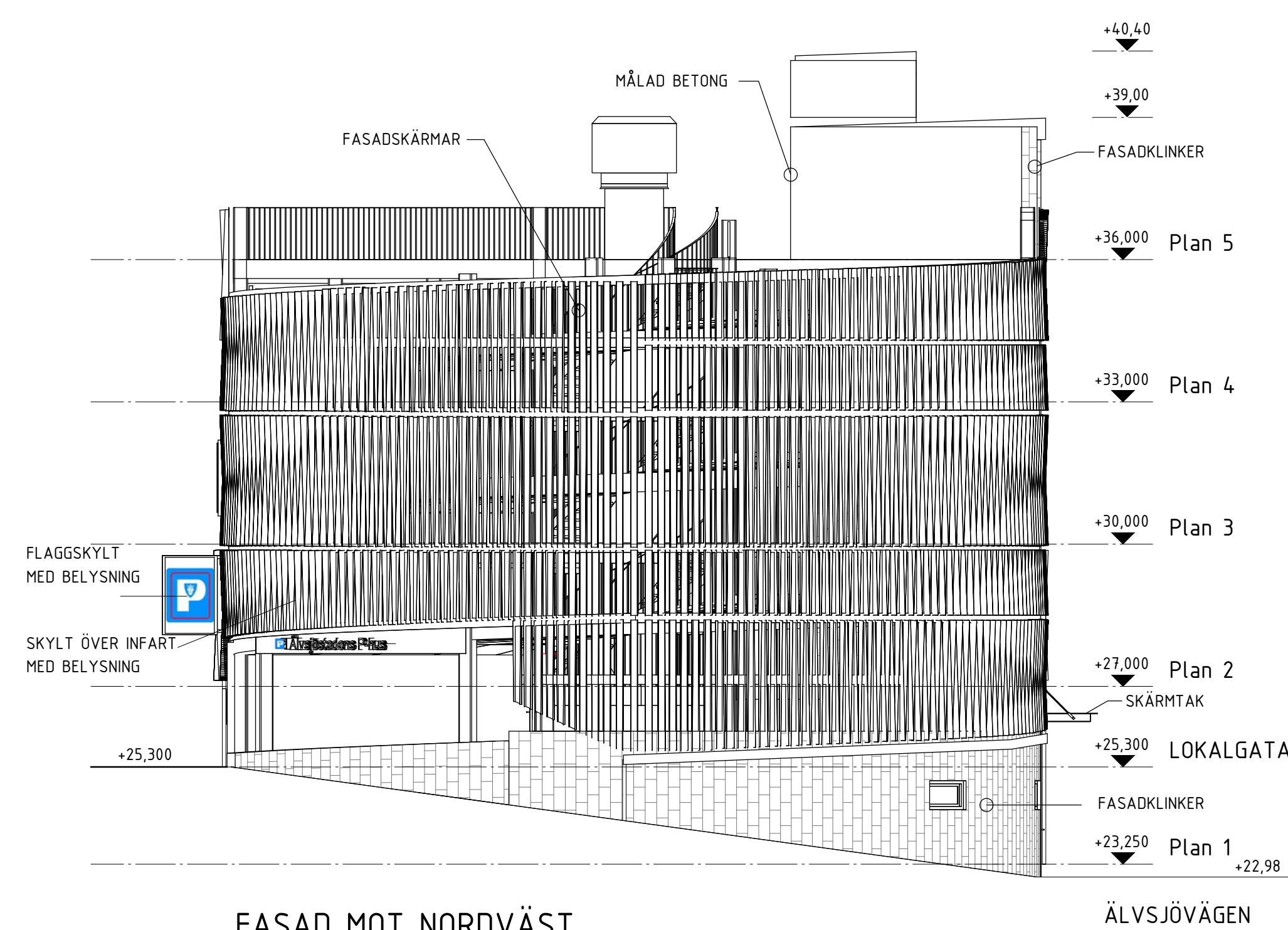

FASAD MOT NORDVÄST

SKALA 1:100

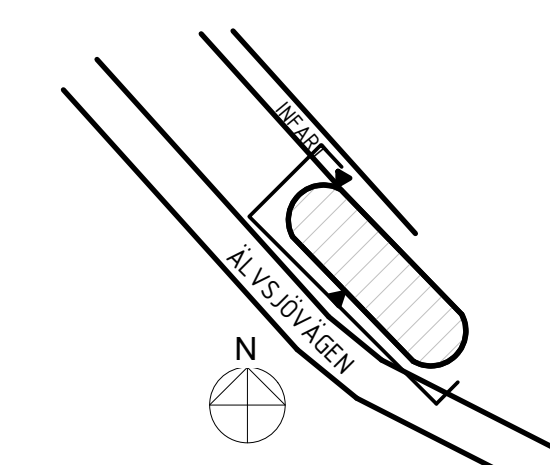

BET	ANDRINGEN AVSER	DATUM	SIGN
RITNINGENS STATUS			
BYGGLOVSHANDLING			
FASTIGHET OCH PROJEKTNAMN			
ÄLVSJÖSTADENS PARKERINGSHUS KABELVERKET 20			
OBJEKTNR	PROJEKTNR	PROJEKTANSVARIG HOS BESTÄLLAREN	
4348	Ragid Denha		
A	Total arkitektur & urbanism AB	tel:08-441 36 00	
K	Norconsult AB		
E	EIE Engineering AB		
V	Norconsult AB		
W	EFKAB AB		
BR	Briab - Brand & Riskingenjörerna AB		
SK			
UPPRÅL NR	RITAD/KONSTR AV	HANDLAGGARE	
4348	AqBe/GuHe	AgBe	
DATUM	PROJEKTERINGSANSVARIG		
2021-02-12	Agnes Bejersten		
Parkeringshus			
FASADER, Sydväst & Nordväst			
Fasadritning			
SKALA	RITNINGSNUMMER	BET	
1:100	(A1)	A1	
1:200	(A3)	A-4-0-3-100	

FÖRKLARINGAR

Mått redovisas i millimeter.
Plushöjder anges i meter.
Höjder angivna enligt RH2000.

T = Tät del av parti
SM = Screenmarkis skall monteras här.

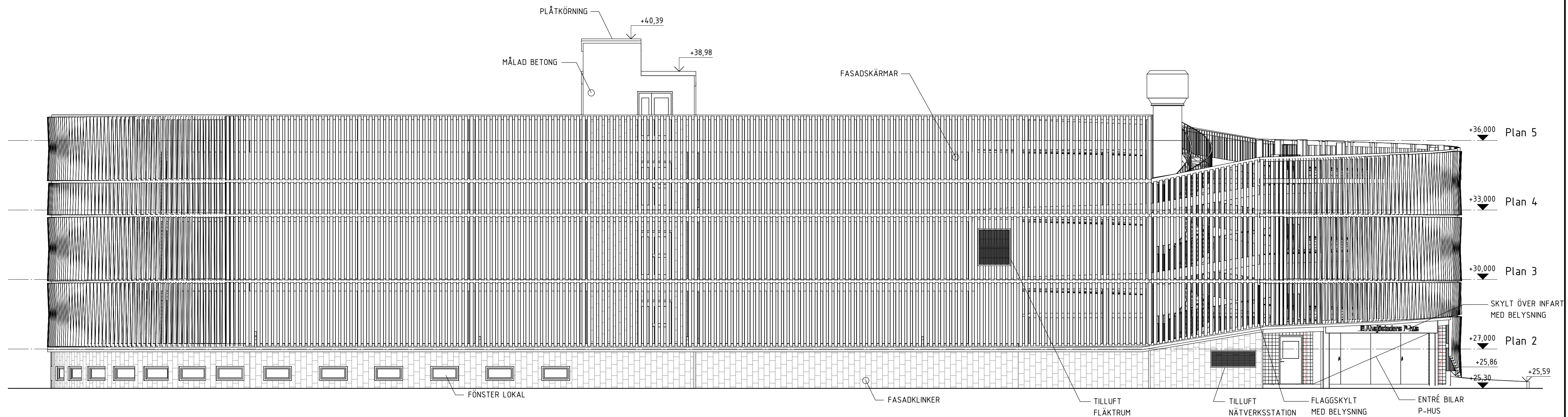

FASAD MOT NORDOST

FÖRESKRIFTER

MATERIAL- OCH KULÖRBESKRIVNING

Fasadskärmar:

Bockad Cortenstål, 1,5 mm tjock, kapad i remsor på ca 400 mm med en perforering i mitten på 300 mm. Bockas diagonalt till balkar av ungefärlig längd av 2750 mm. Kulör: naturligt roströd

Bakomliggande bärning av stål, mattlackeras.

Kulör: Rödbrun RAL 8002 (NCS S 6022-Y66R, närmaste provkulör NCS S 6020-Y70R).

Fasadklinker:

Klinker med naturstensutseende med slät ej polerad yta. Kulör: Ljust gråbeige. Format 150 x 900 mm. Monteras stående i fallande längder.

Målad betong:

Betong målas med silikatfärg. Kulör: Ljusgrå NCS S 2502-Y.

Fönster:

Fönster av aluminium, pulverlackerade. Kulör: Ljusgrå RAL 7038 (NCS S 2903-G36Y, närmaste provkulör NCS S 3005-G20Y).

Glaspartier:

Aluminiumglaspartier med glasade dörrar. Kulör: Ljusgrå RAL 7038 (NCS S 2903-G36Y, närmaste provkulör NCS S 3005-G20Y).

Ståldörrar:

Dörrar av stål i fasad. Kulör: Ljusgrå RAL 7038 (NCS S 2903-G36Y, närmaste provkulör NCS S 3005-G20Y).

MATERIAL- OCH KULÖRBESKRIVNING

Vikport för infart för bilar:

Vikport med glansing. Kulör: Grå NCS S 6502-B

Skärmtak över entré:

Skärmtak av glas med konsoler och stag av rostfritt stål.

Screenmarkiser:

Utvändiga screenmarkiser med screenväv och aluminiumprofiler. Solavskärmningsfaktor minst 0,71. Kulör kasett och frontprofiler: Yfa och kulör lika glaspartier. Kulör väv: Pearl White.

Skyltning lokal:

Utrymme mellan glaspartier och fasadskärmar förbereds för infästning av skyltning för lokalhyresgäst. LED-upplyst ljuslåda av pulverlackerad plåt. Djup 100mm, höjd 600 mm. Kulör: Ljusgrå RAL 7038 (NCS S 2903-G36Y, närmaste provkulör NCS S 3005-G20Y).

Skyltning parkeringshus:

Flaggskylt med belysning: LED-upplyst ljuslåda av pulverlackerad plåt. Utseende lika fasadritning. Kulör: Ljusgrå RAL 7038. Skylt över infart med belysning: Stockholm Parkerings logga i kombination med utskurna belysta bokstäver "Älvsjöstadens P-hus". Logga på insida glasparti: dekal med Stockholm Parkerings logga klistras på insida glasparti.

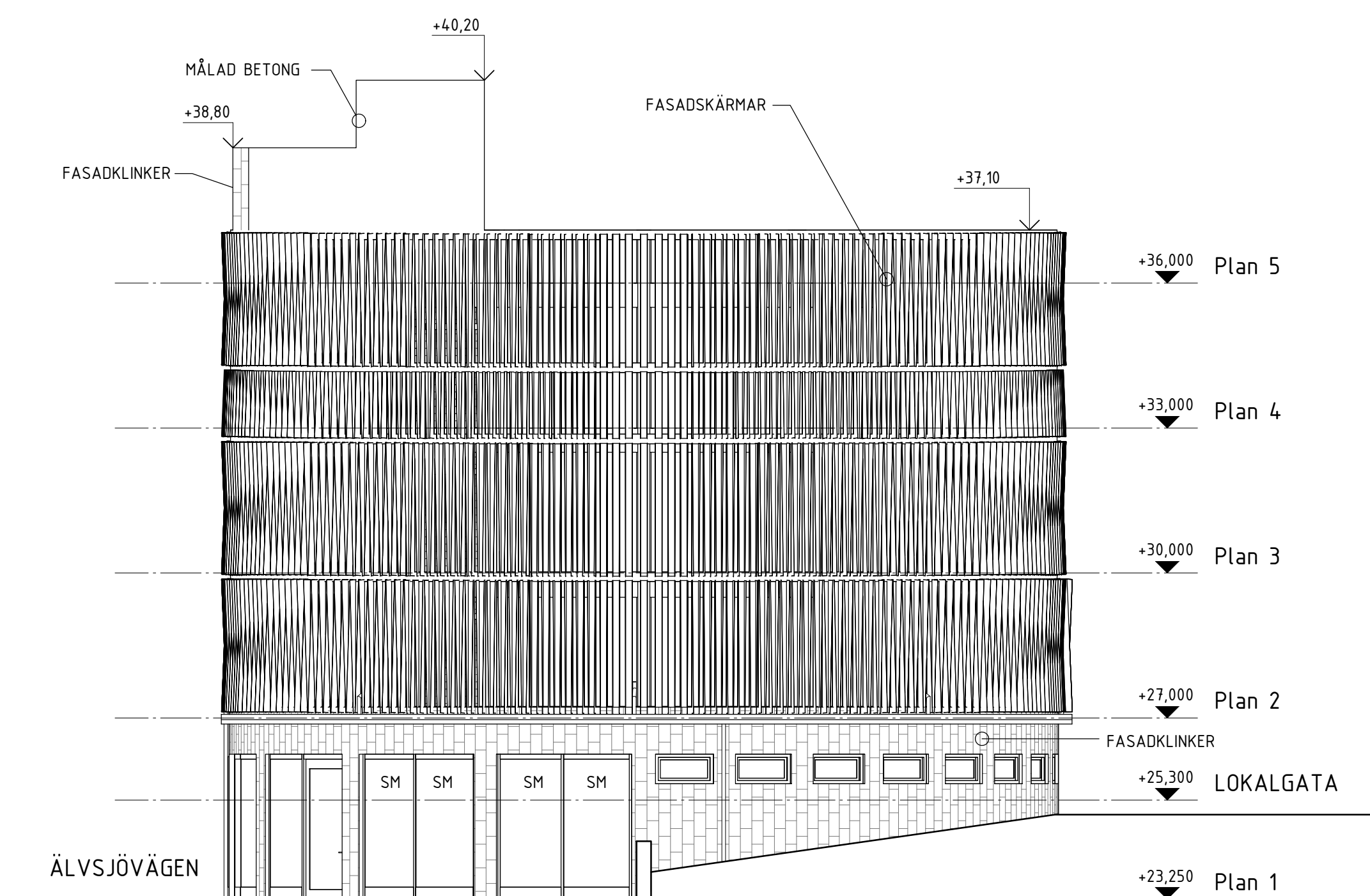

FASAD MOT SYDOST

SKALA 1:100

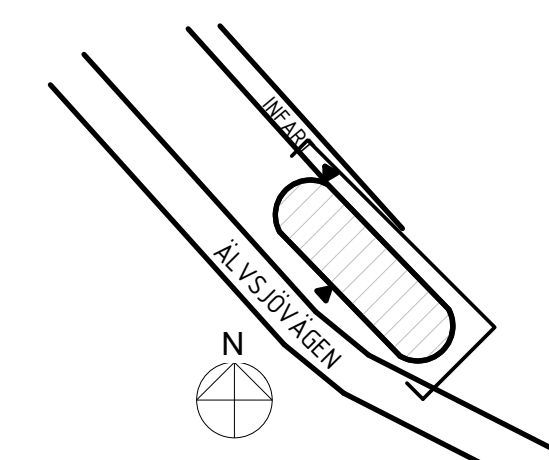

BET ANDRINGEN AVSER DATUM SIGN

RITNINGENS STATUS BYGGLOVSHANDLING



FASTIGHET OCH PROJEKTNAMN

ÄLVSJÖSTADENS PARKERINGSHUS
KABELVERKET 20

OBJEKTNR PROJEKTNR PROJEKTSVARIG HOS BESTÄLLAREN

4348 Ragid Denha

A Total arkitektur & urbanism AB tel:08-441 36 00

K Norconsult AB

E EIE Engineering AB

V Norconsult AB

W EFKAB AB

BR Briab - Brand & Riskingenjörerna AB

SK

UPPRÅL NR RITAD/KONSTR AV HANDLÄGGARE

4348 AgBe/GuHe AgBe

DATUM PROJEKTERINGSANSVARIG

2021-02-12 Agnes Bejersten

Parkeringshus

FASADER, Nordost och Sydost

Fasadritning

SKALA RITNINGSNUMMER BET

1:100 (A1) 1:200 (A3) A-40-3-200